

南區分齡乒乓球比賽 2023  
**男子單打 先進組 MA (55歲或以上) 賽程表**  
**【2023年12月10日 (星期日)】**

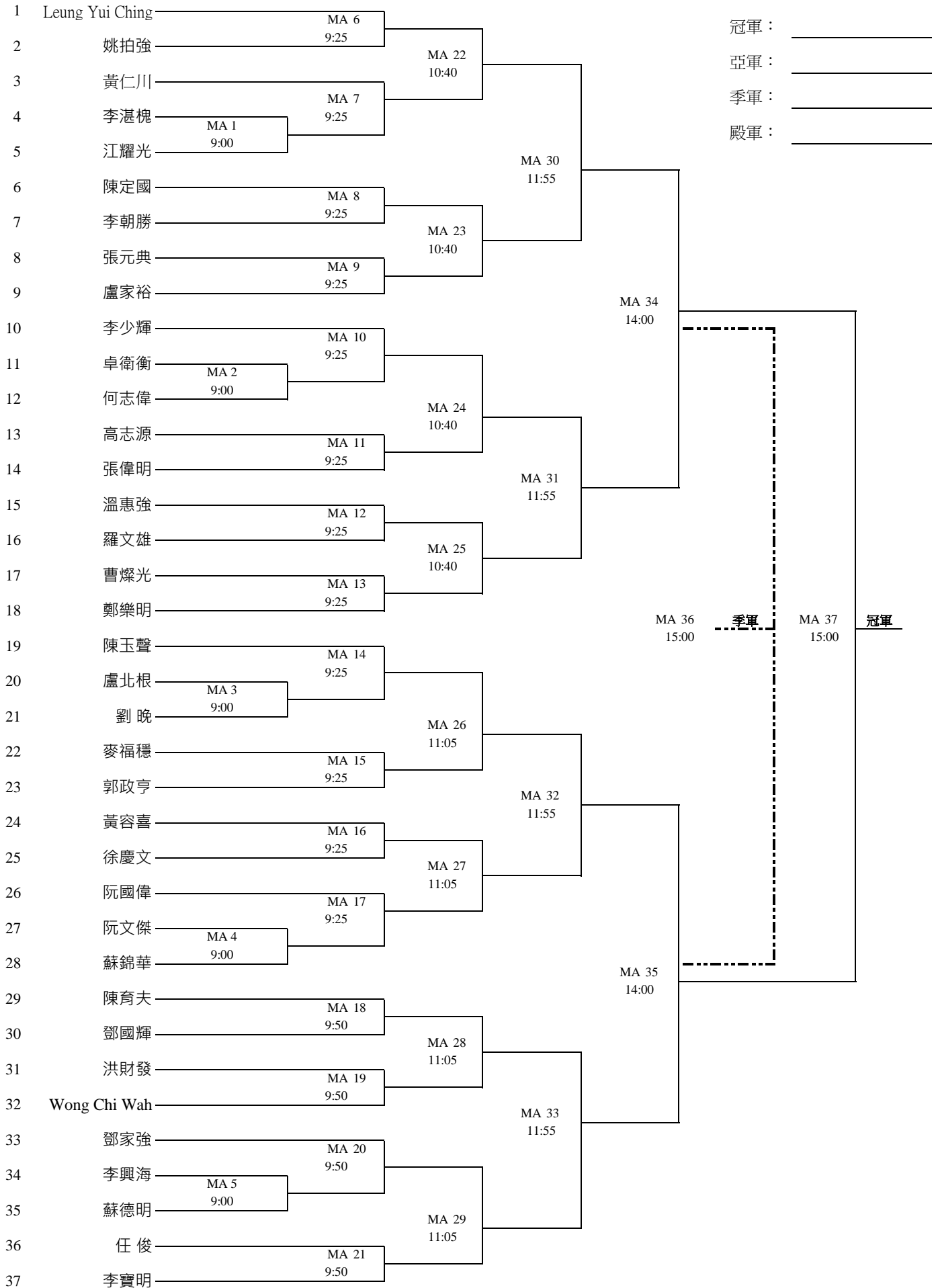

冠軍： \_\_\_\_\_  
 亞軍： \_\_\_\_\_  
 季軍： \_\_\_\_\_  
 殿軍： \_\_\_\_\_

南區分齡乒乓球比賽 2023  
**男子單打 先進組 MB (45-54歲) 賽程表**  
**【2023年12月10日 (星期日)】**

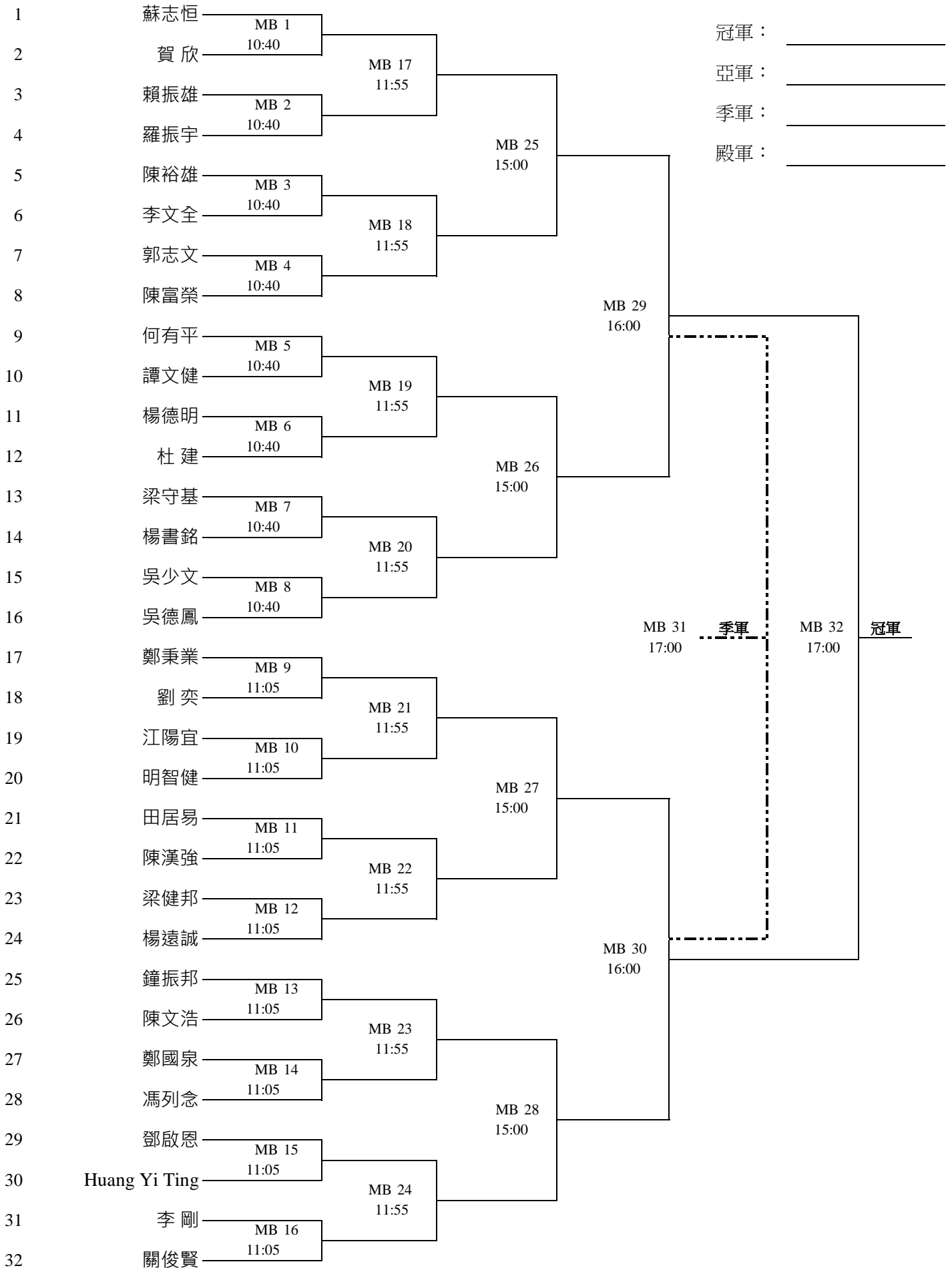

南區分齡乒乓球比賽 2023  
**男子單打 先進組 MC (35-44歲) 賽程表**  
**【2023年12月10日 (星期日)】**

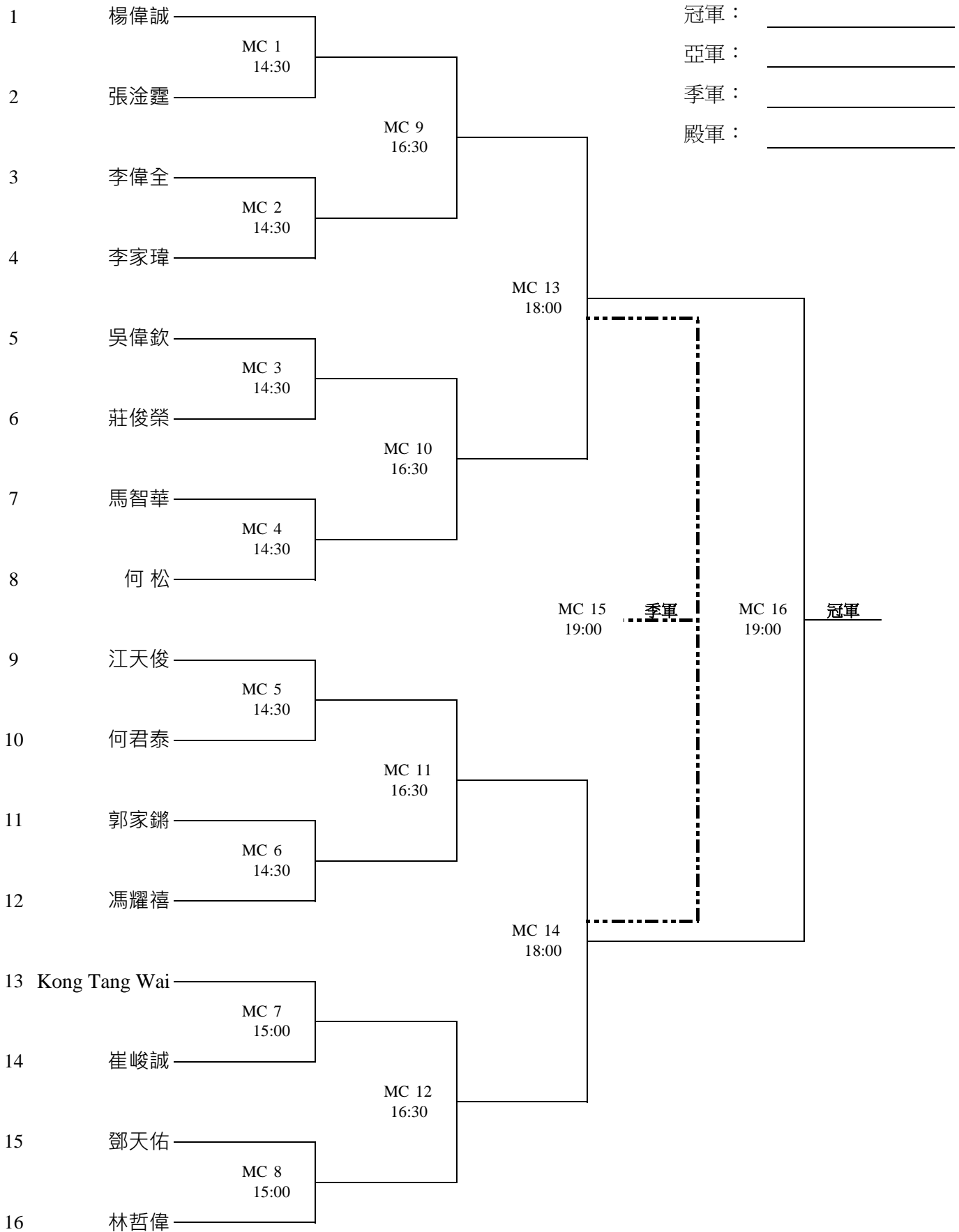

南區分齡乒乓球比賽 2023  
**男子單打 成年組 MD (25-34歲) 賽程表**  
**【2023年12月10日（星期日）】**

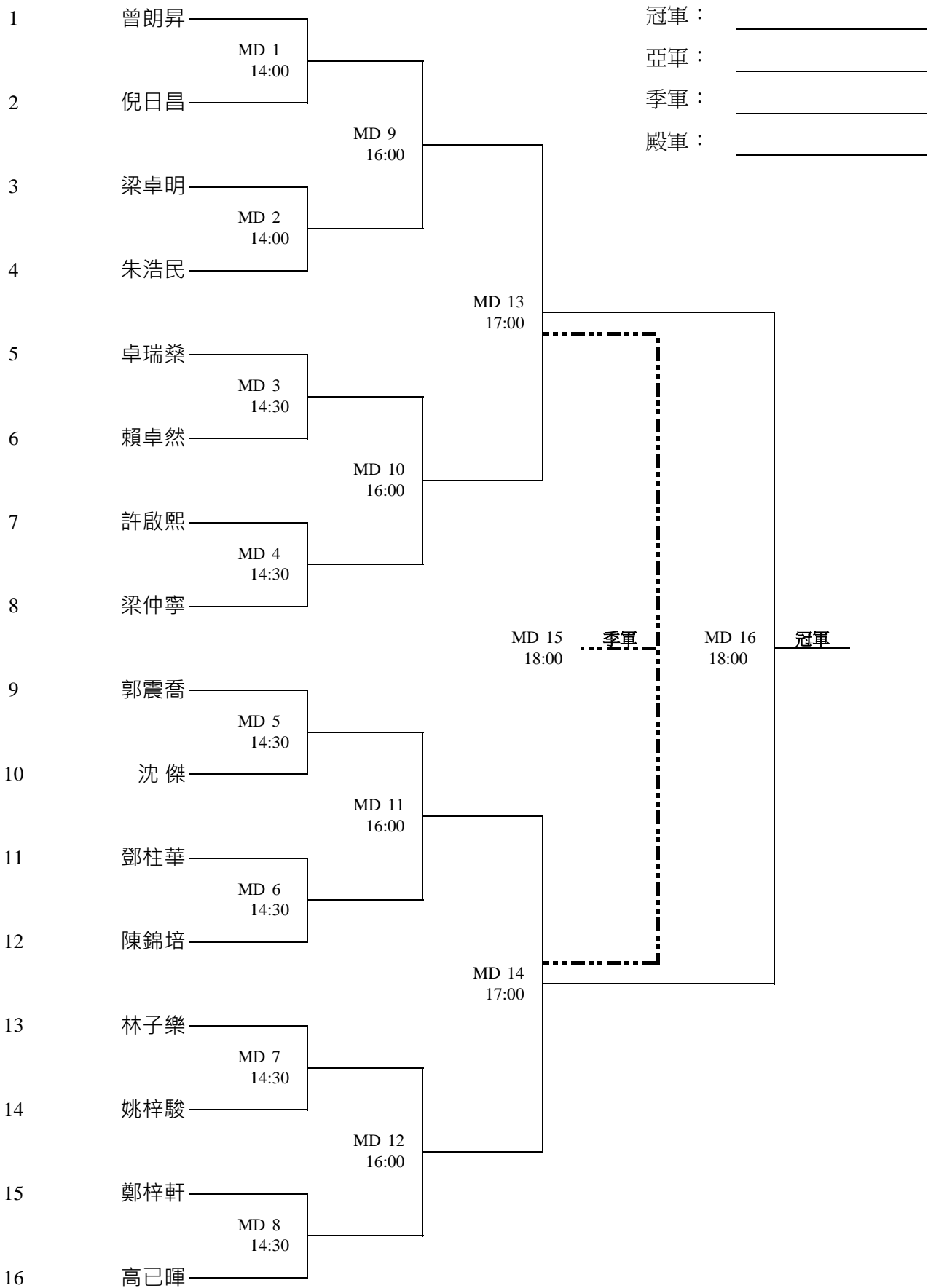

南區分齡乒乓球比賽 2023  
**男子單打 成年組 ME (19-24歲) 賽程表**  
**【2023年12月10日（星期日）】**

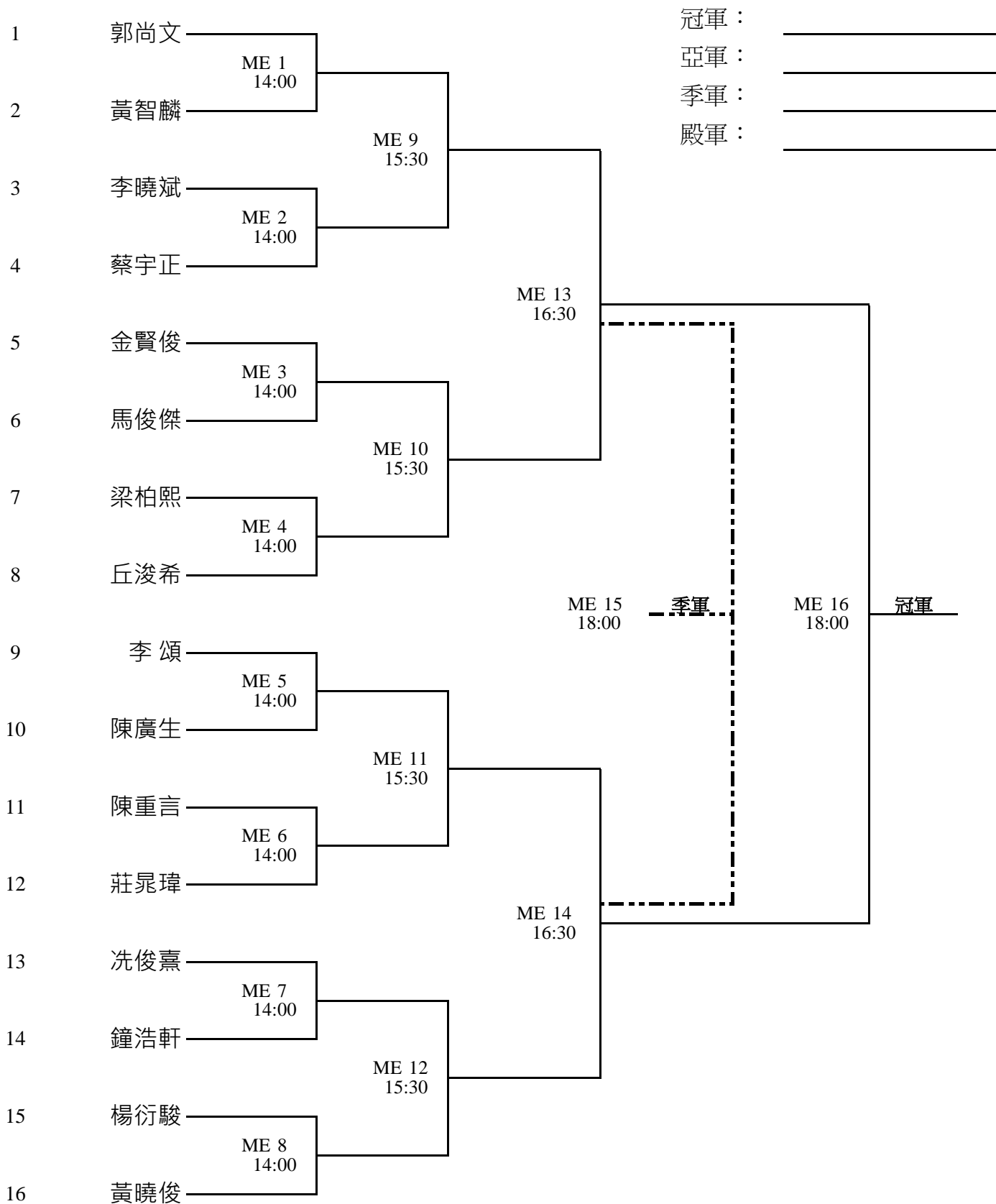

南區分齡乒乓球比賽 2023  
**男子單打 青少年組 MF (16-18歲) 賽程表**  
**【2023年12月17日 (星期日)】**

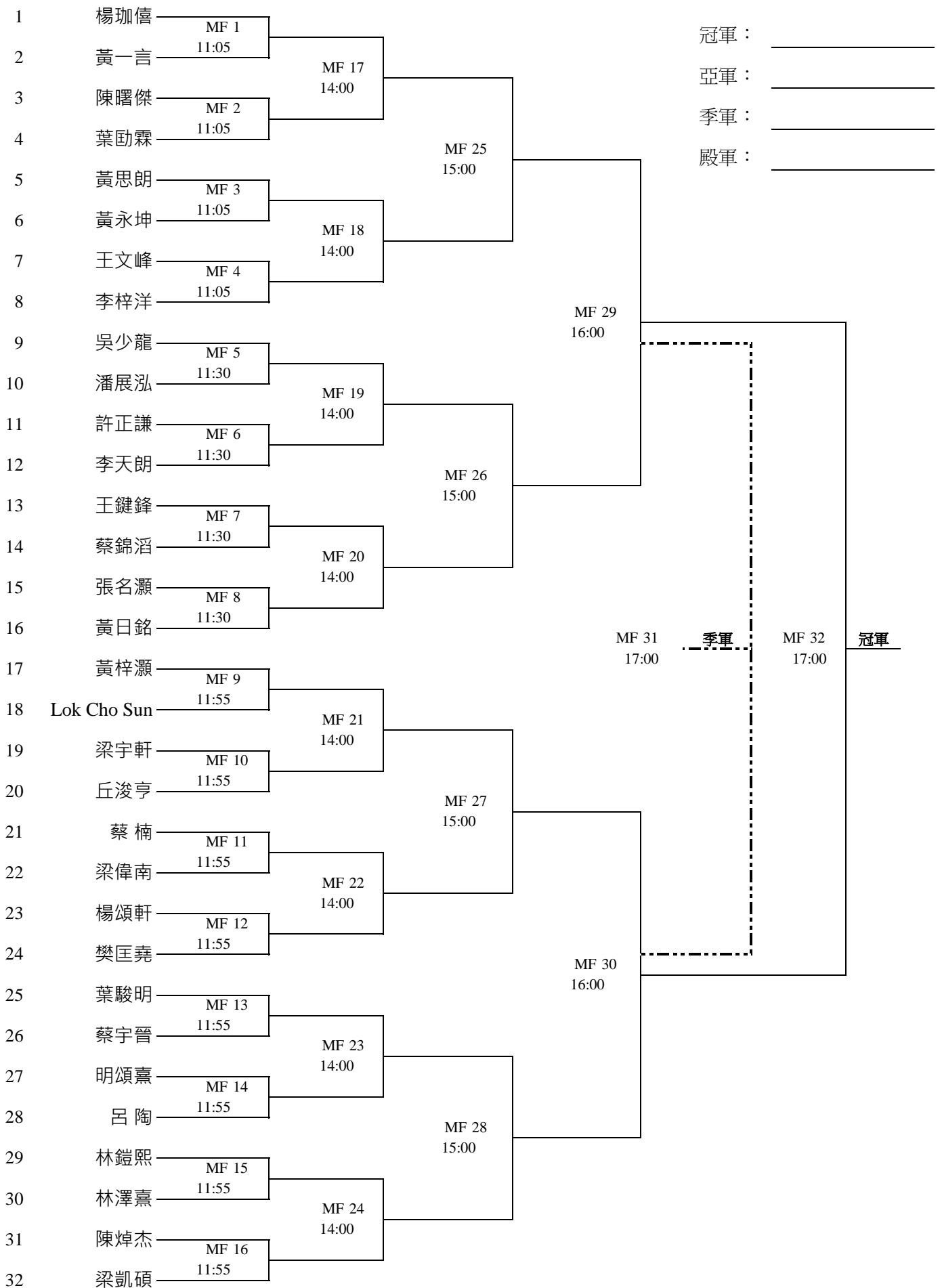

南區分齡乒乓球比賽 2023  
**男子單打 青少年組 MG (14-15歲) 賽程表**  
**【2023年12月17日（星期日）】**

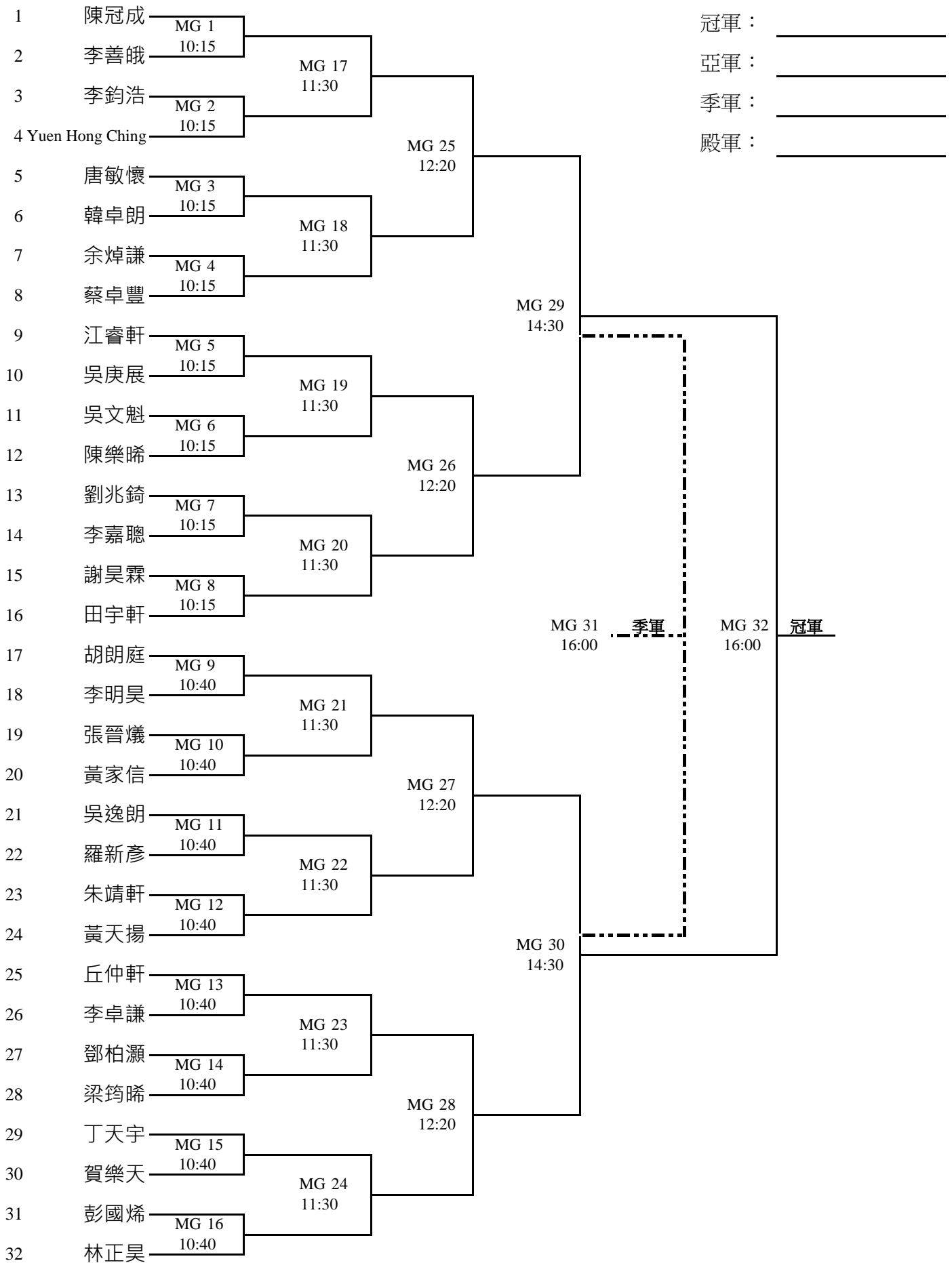

南區分齡乒乓球比賽 2023  
**男子單打 青少年組 MH (12-13歲) 賽程表**  
**【2023年12月17日（星期日）】**

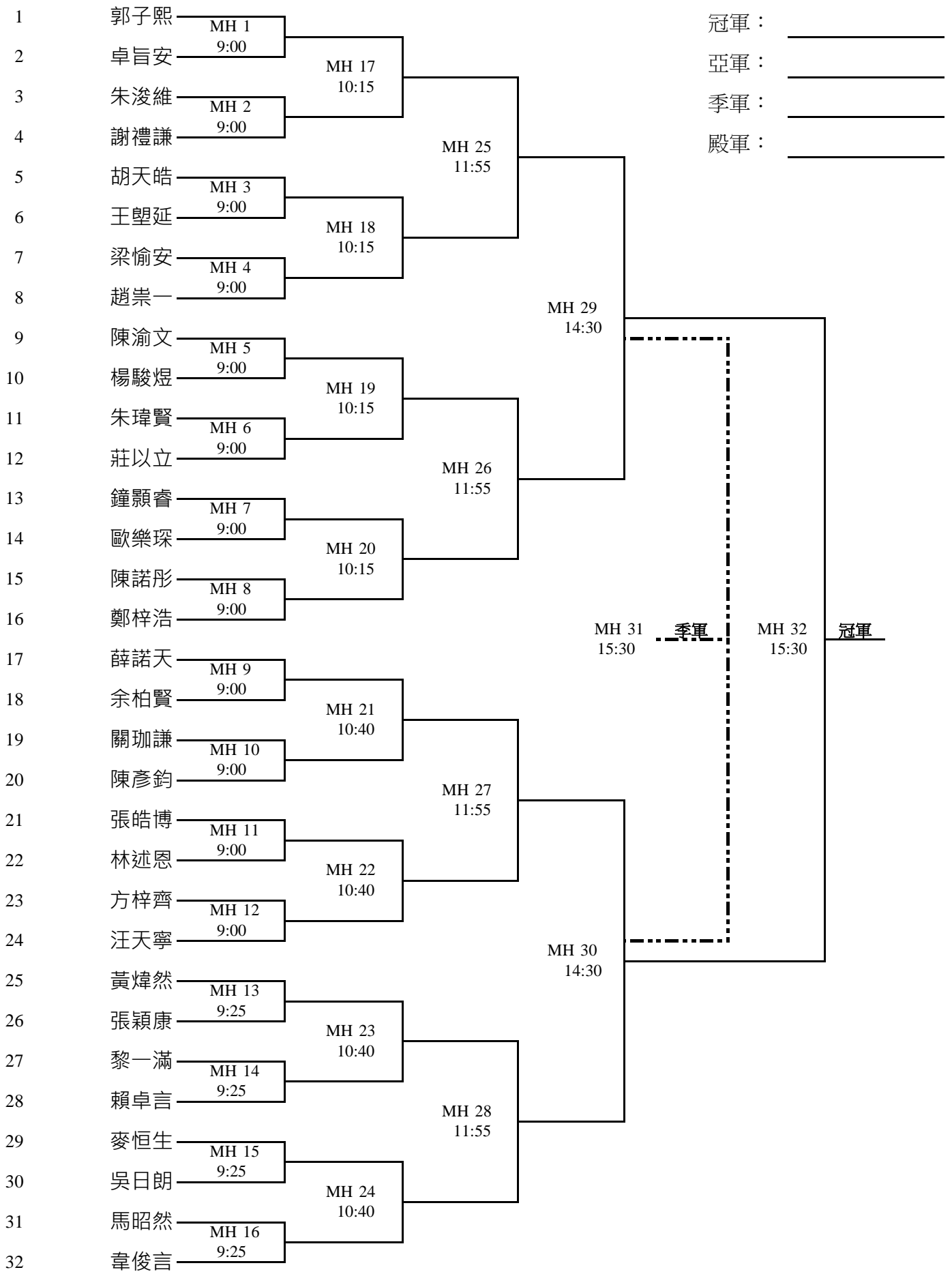

冠軍： \_\_\_\_\_  
 亞軍： \_\_\_\_\_  
 季軍： \_\_\_\_\_  
 殿軍： \_\_\_\_\_



南區分齡乒乓球比賽 2023  
**男子單打 青少年組 MI (10-11歲) 賽程表**  
**【2023年12月17日 (星期日)】**

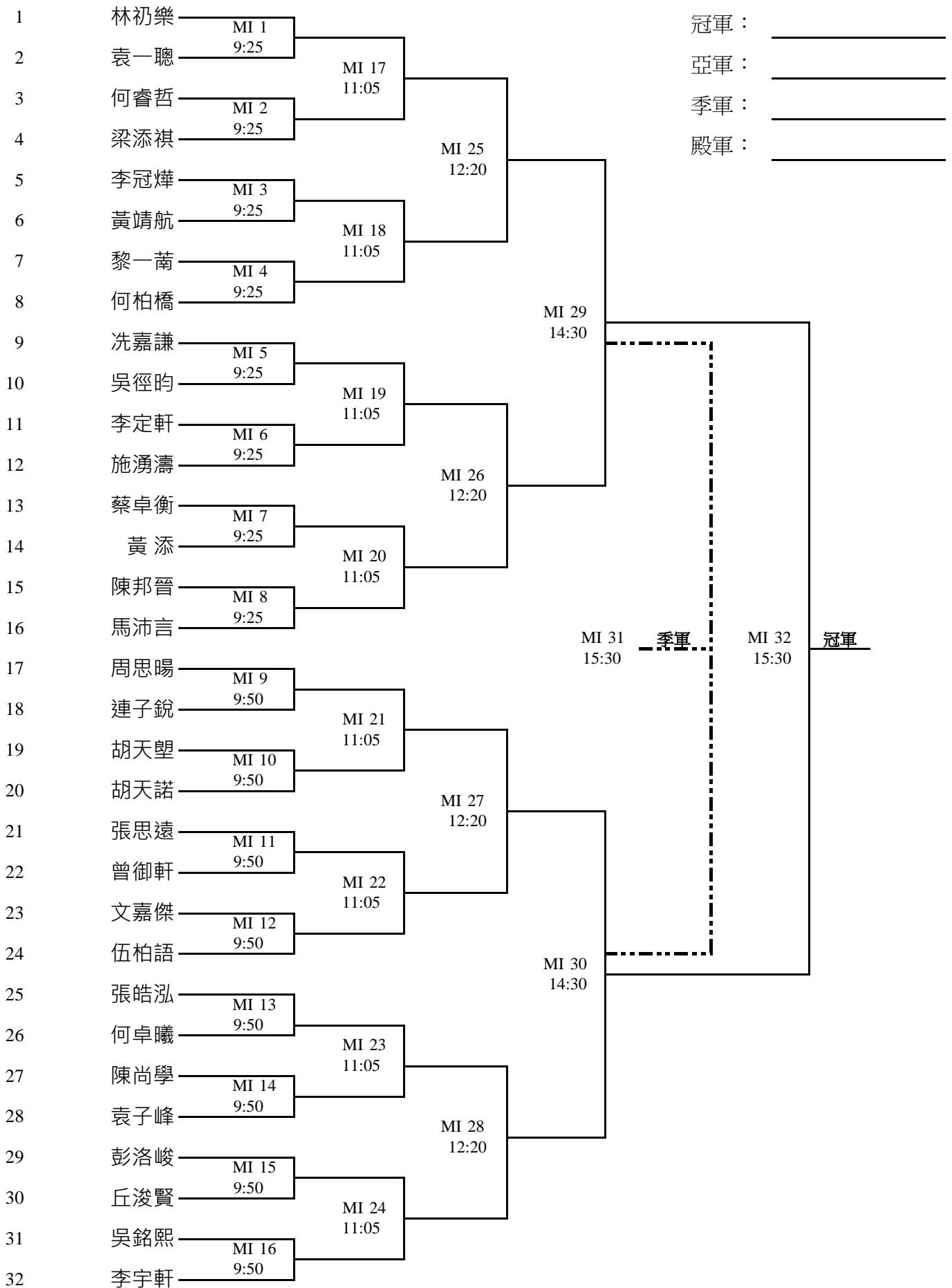



南區分齡乒乓球比賽 2023  
**男子雙打 先進組 MK (35歲或以上) 賽程表**  
**【2023年12月17日 (星期日)】**

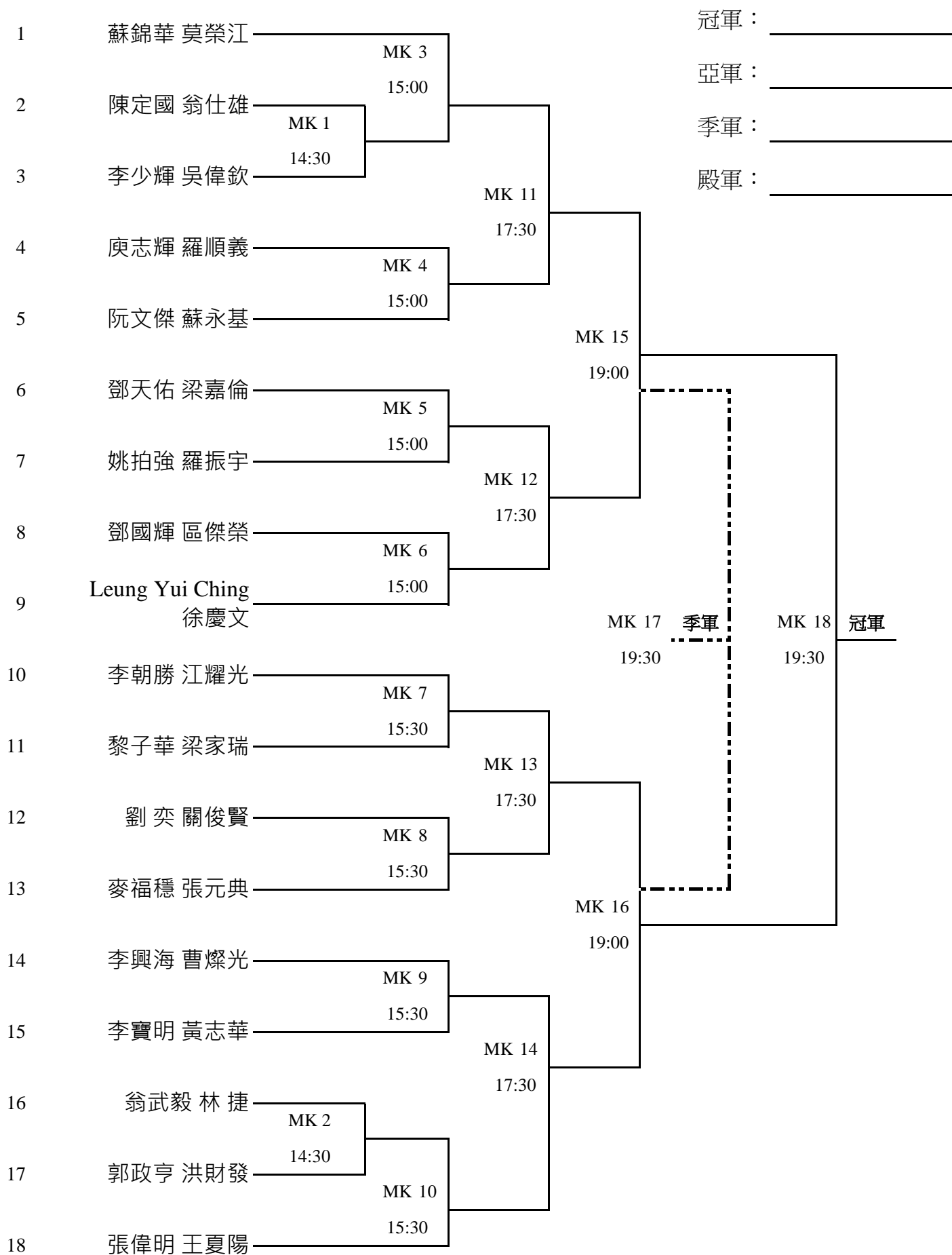

南區分齡乒乓球比賽 2023  
**男子雙打 成年組 ML (19-34歲) 賽程表**  
**【2023年12月17日 (星期日)】**

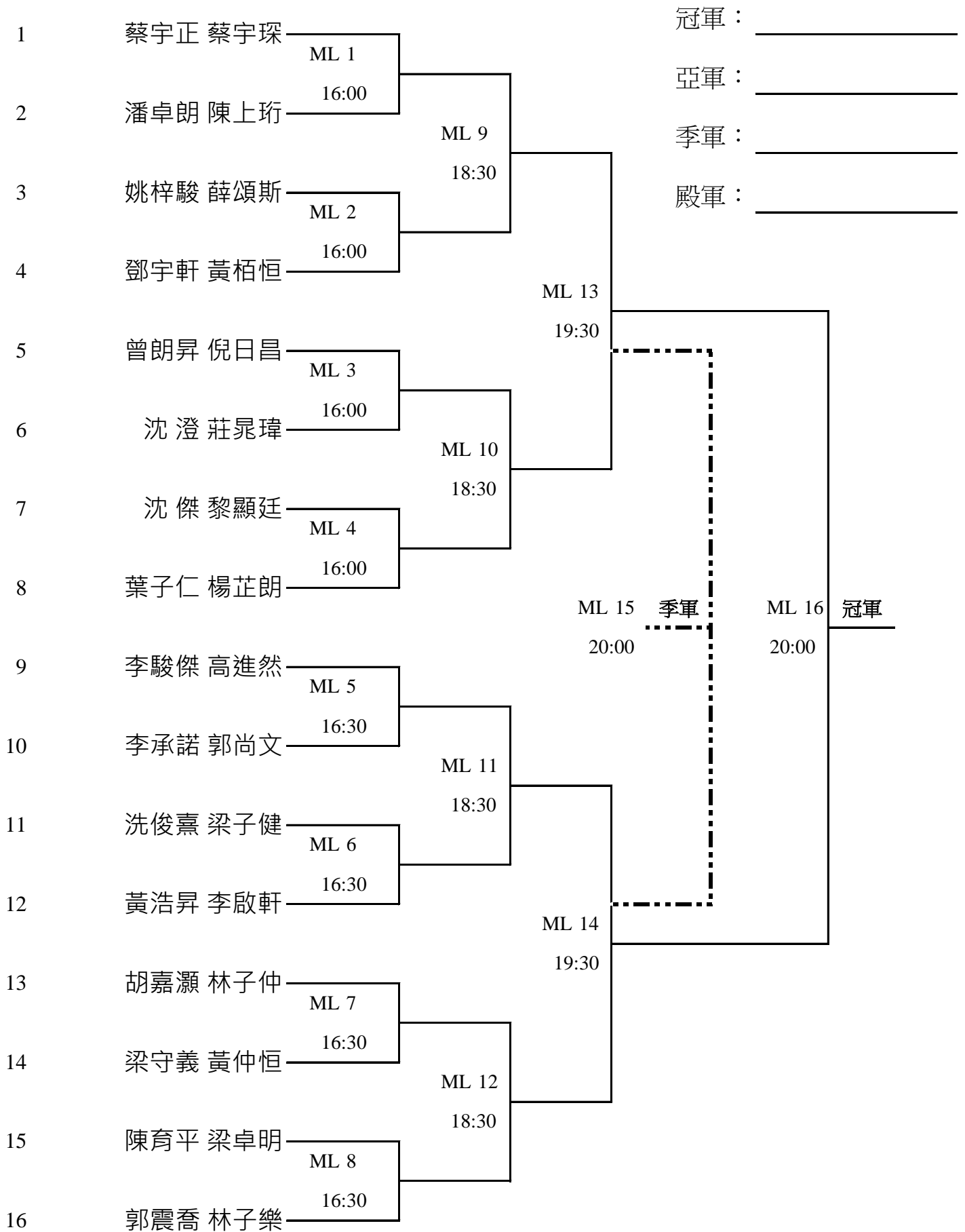

南區分齡乒乓球比賽 2023  
**男子雙打 青少年組 MM (18歲或以下) 賽程表**  
**【2023年12月10日 (星期日)】**

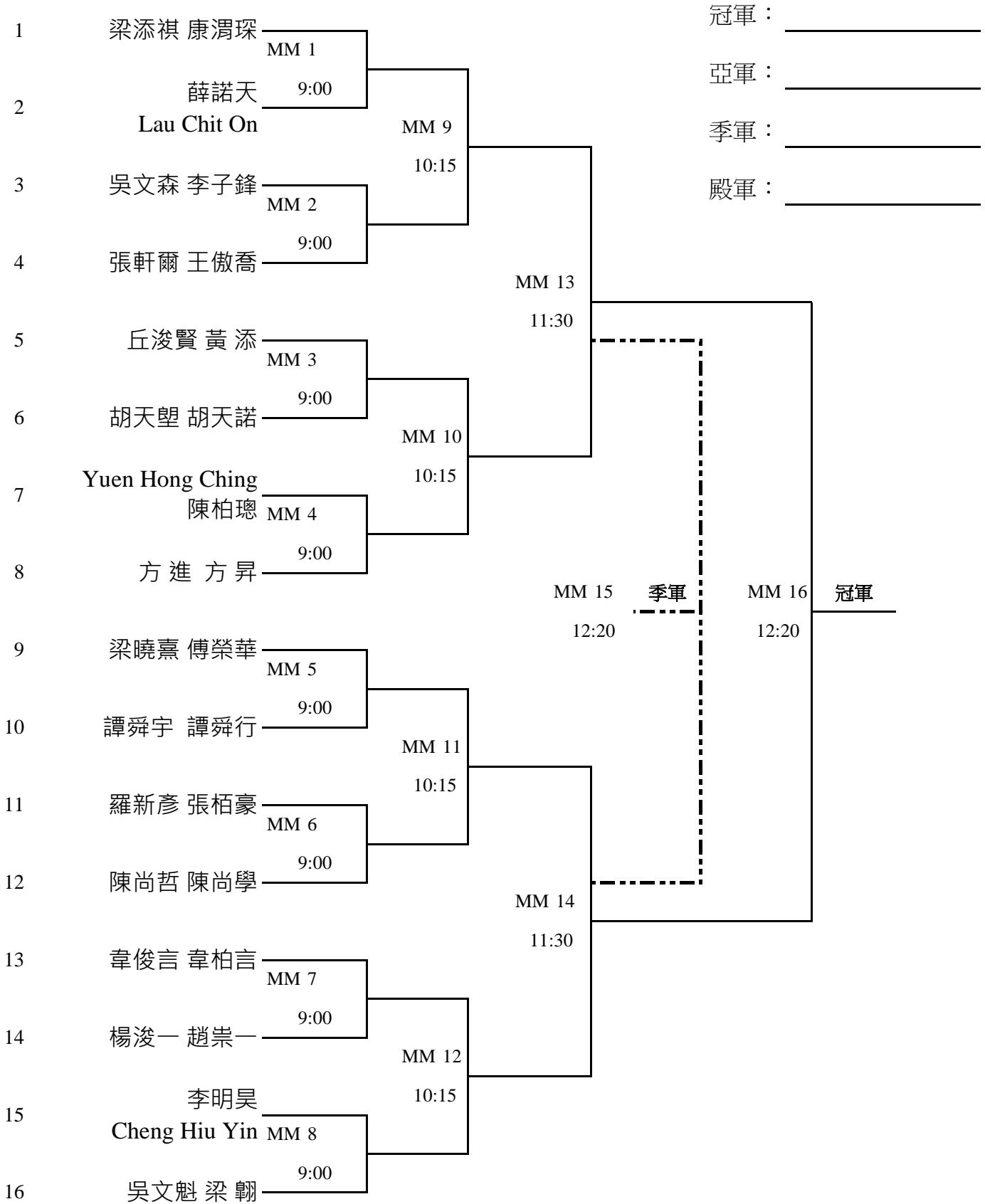

南區分齡乒乓球比賽 2023  
**女子單打 先進組 FA (55歲或以上) 賽程表**  
**【2023年12月17日（星期日）】**

冠軍： \_\_\_\_\_  
 亞軍： \_\_\_\_\_  
 季軍： \_\_\_\_\_  
 殿軍： \_\_\_\_\_

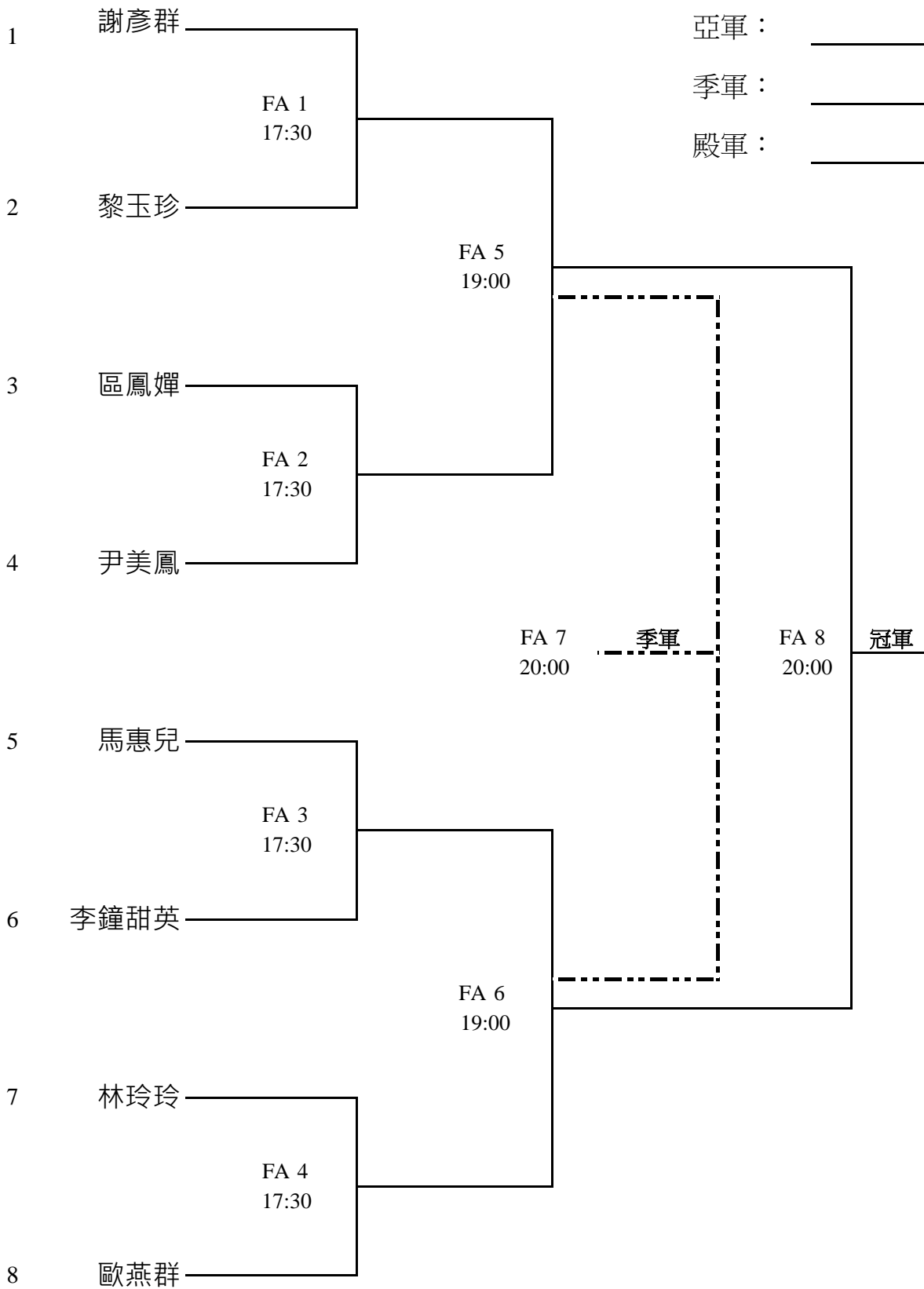

南區分齡乒乓球比賽 2023  
**女子單打 先進組 FB (45-54歲) 賽程表**  
**【2023年12月17日（星期日）】**

冠軍： \_\_\_\_\_  
 亞軍： \_\_\_\_\_  
 季軍： \_\_\_\_\_  
 殿軍： \_\_\_\_\_

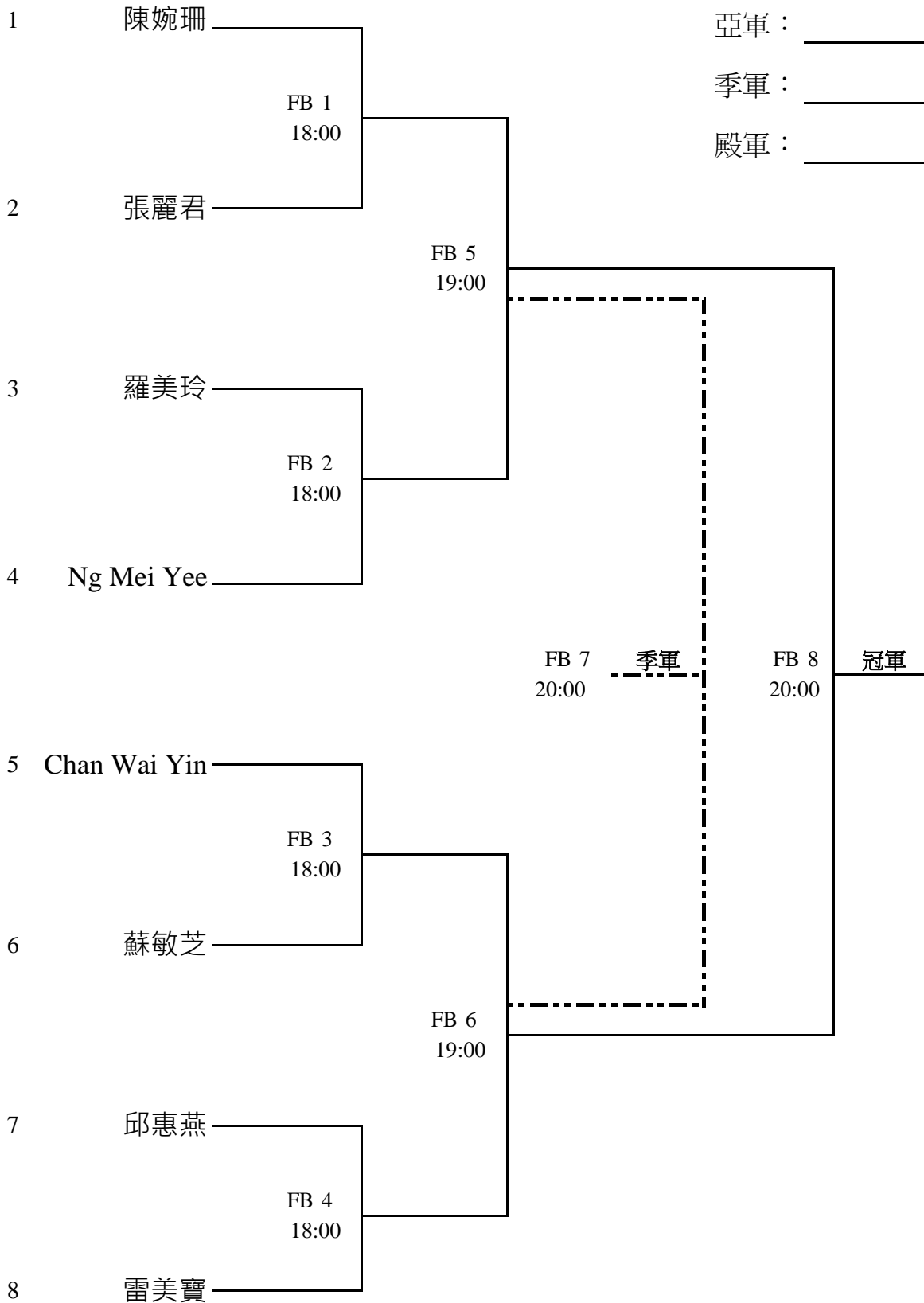

南區分齡乒乓球比賽 2023  
**女子單打 先進組 FC (35-44歲) 賽程表**  
**【2023年12月17日 (星期日)】**

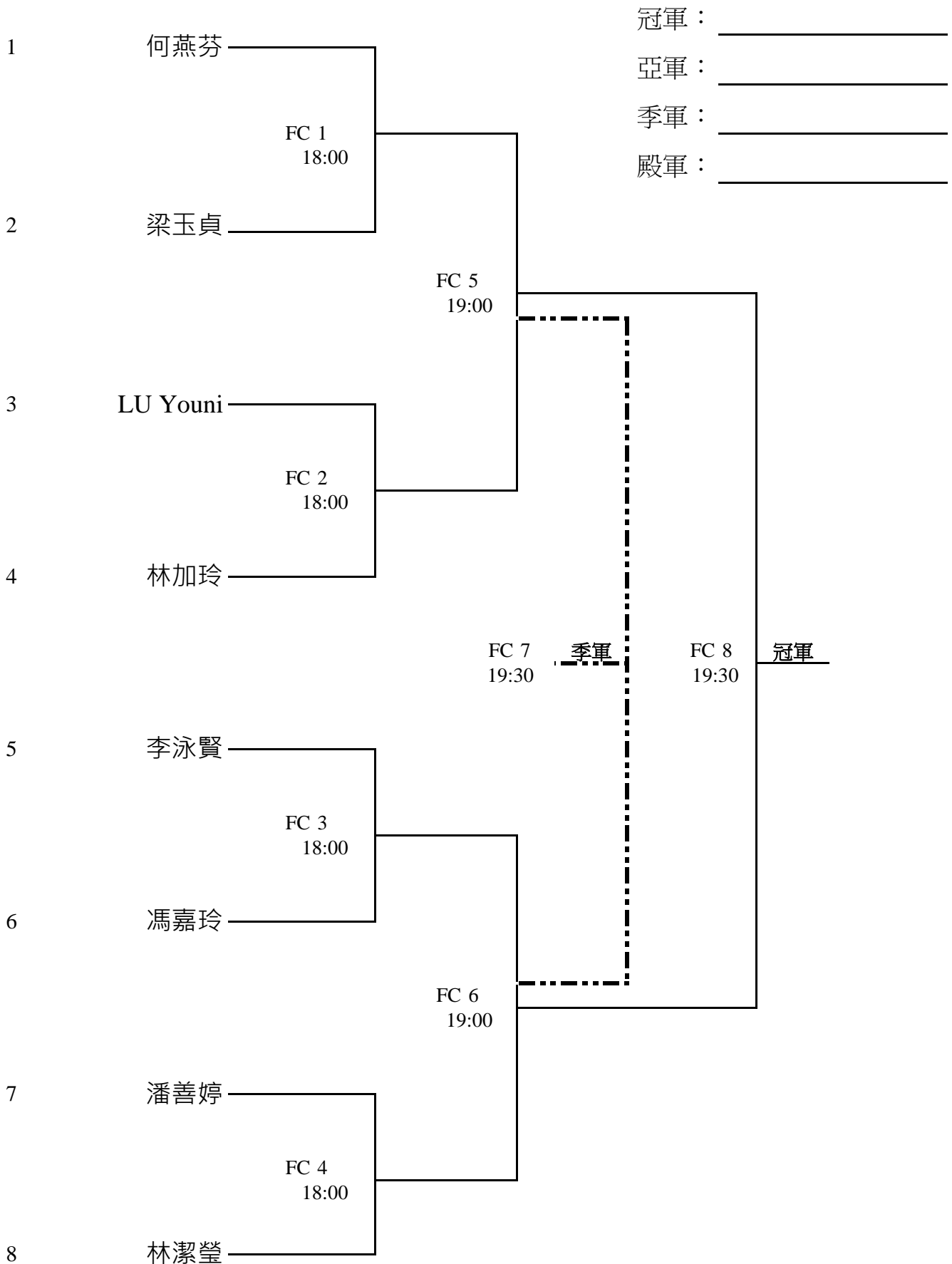

冠軍： \_\_\_\_\_  
 亞軍： \_\_\_\_\_  
 季軍： \_\_\_\_\_  
 殿軍： \_\_\_\_\_



南區分齡乒乓球比賽 2023  
**女子單打 成年組 FD (25-34歲) 賽程表**  
**【2023年12月10日（星期日）】**

冠軍： \_\_\_\_\_  
 亞軍： \_\_\_\_\_  
 季軍： \_\_\_\_\_  
 殿軍： \_\_\_\_\_

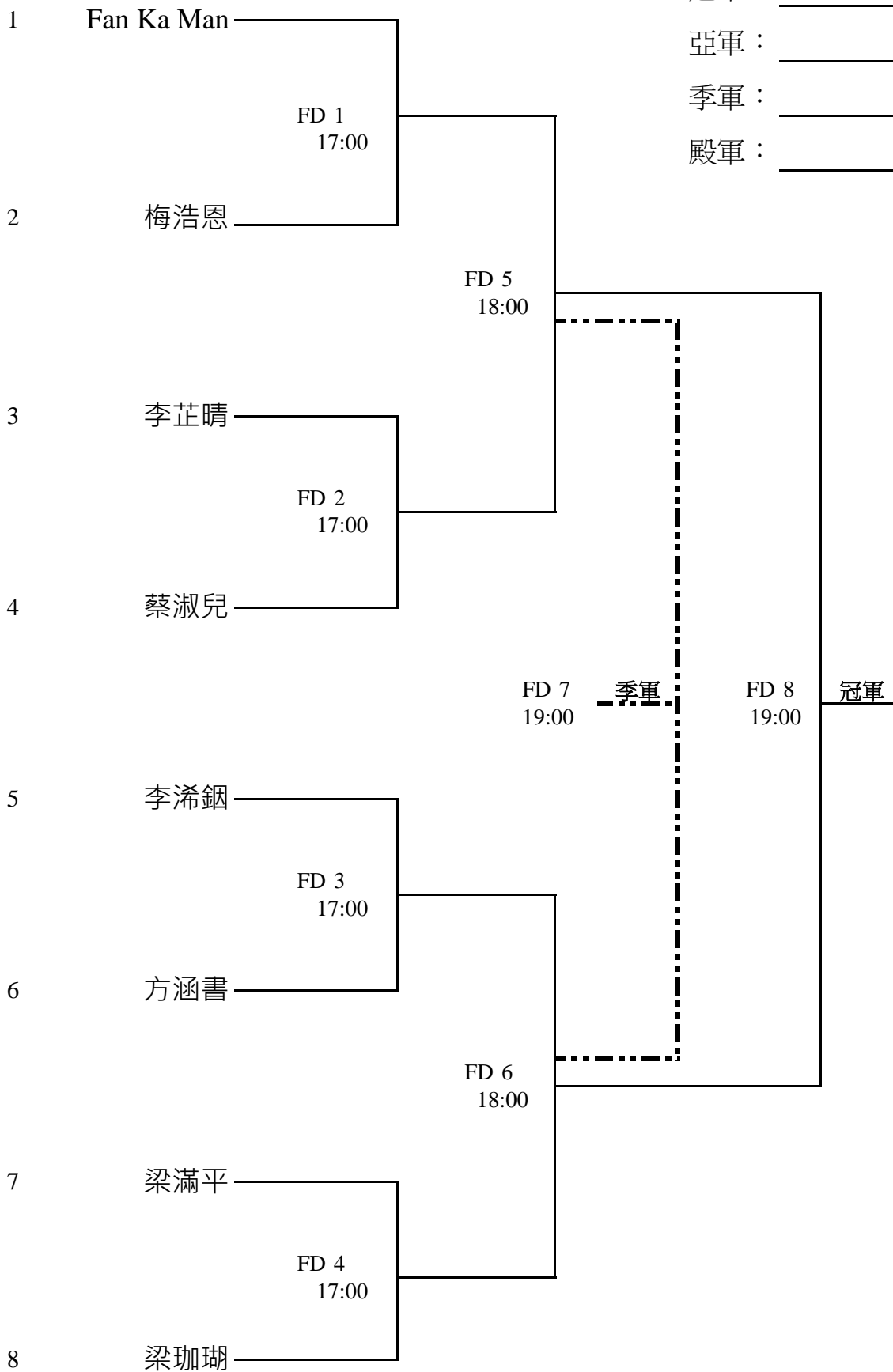

南區分齡乒乓球比賽 2023  
**女子單打 成年組 FE (19-24歲) 賽程表**  
**【2023年12月10日（星期日）】**

冠軍： \_\_\_\_\_  
 亞軍： \_\_\_\_\_  
 季軍： \_\_\_\_\_  
 殿軍： \_\_\_\_\_

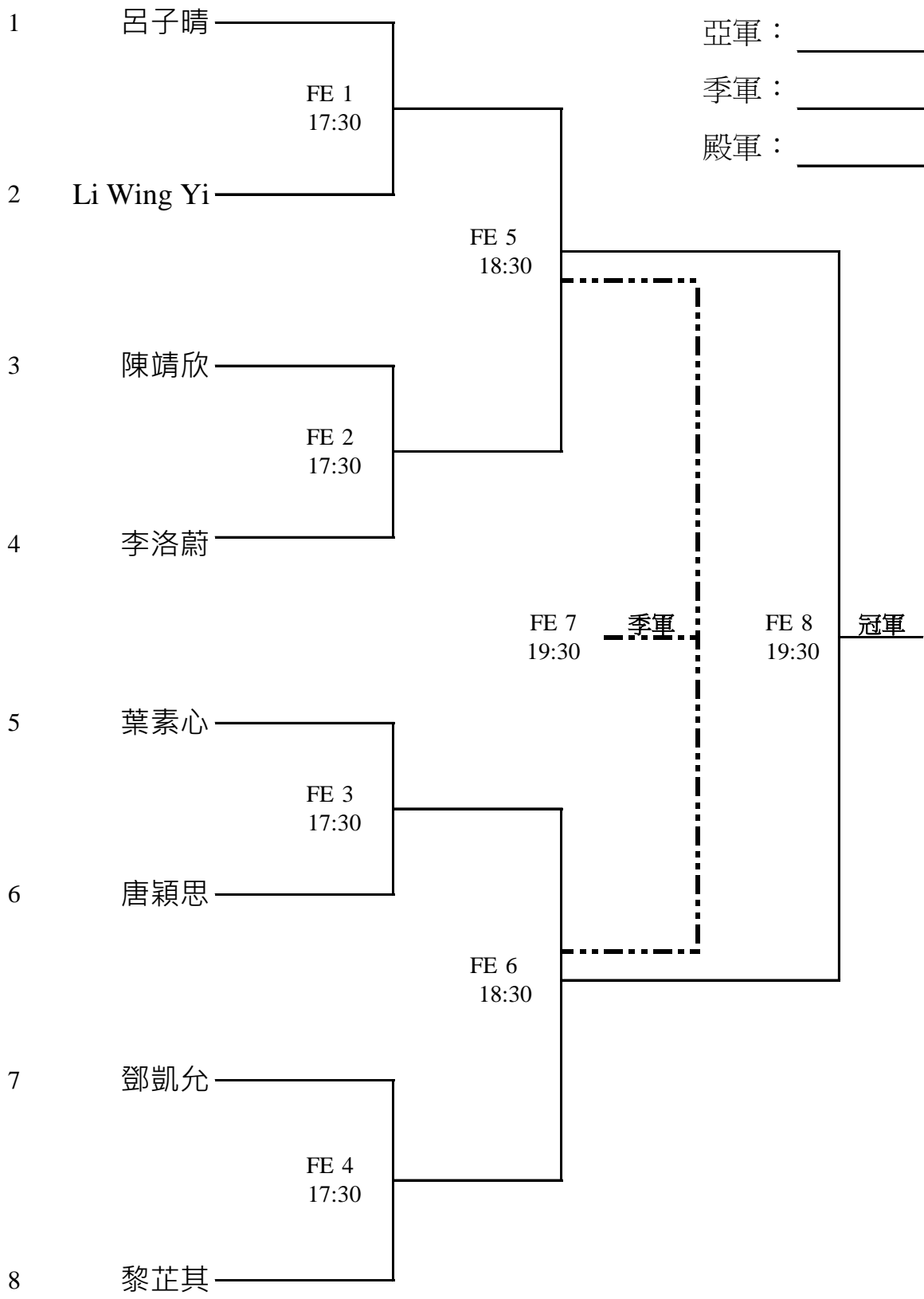

南區分齡乒乓球比賽 2023  
**女子單打 青少年組 FF (16-18歲) 賽程表**  
**【2023年12月10日 (星期日)】**

冠軍： \_\_\_\_\_

亞軍： \_\_\_\_\_

季軍： \_\_\_\_\_

殿軍： \_\_\_\_\_

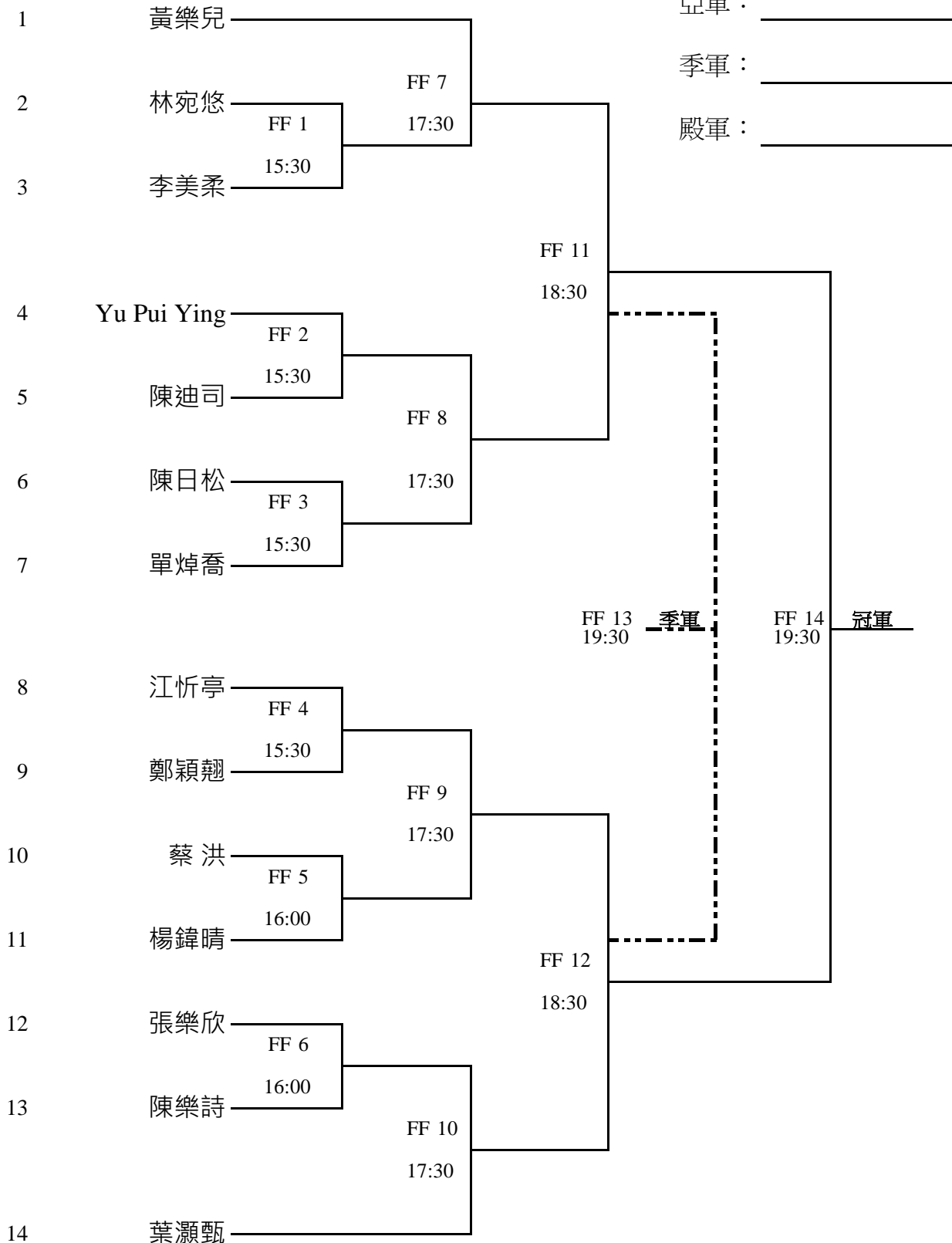

南區分齡乒乓球比賽 2023  
**女子單打 青少年組 FG (14-15歲) 賽程表**  
**【2023年12月10日 (星期日)】**

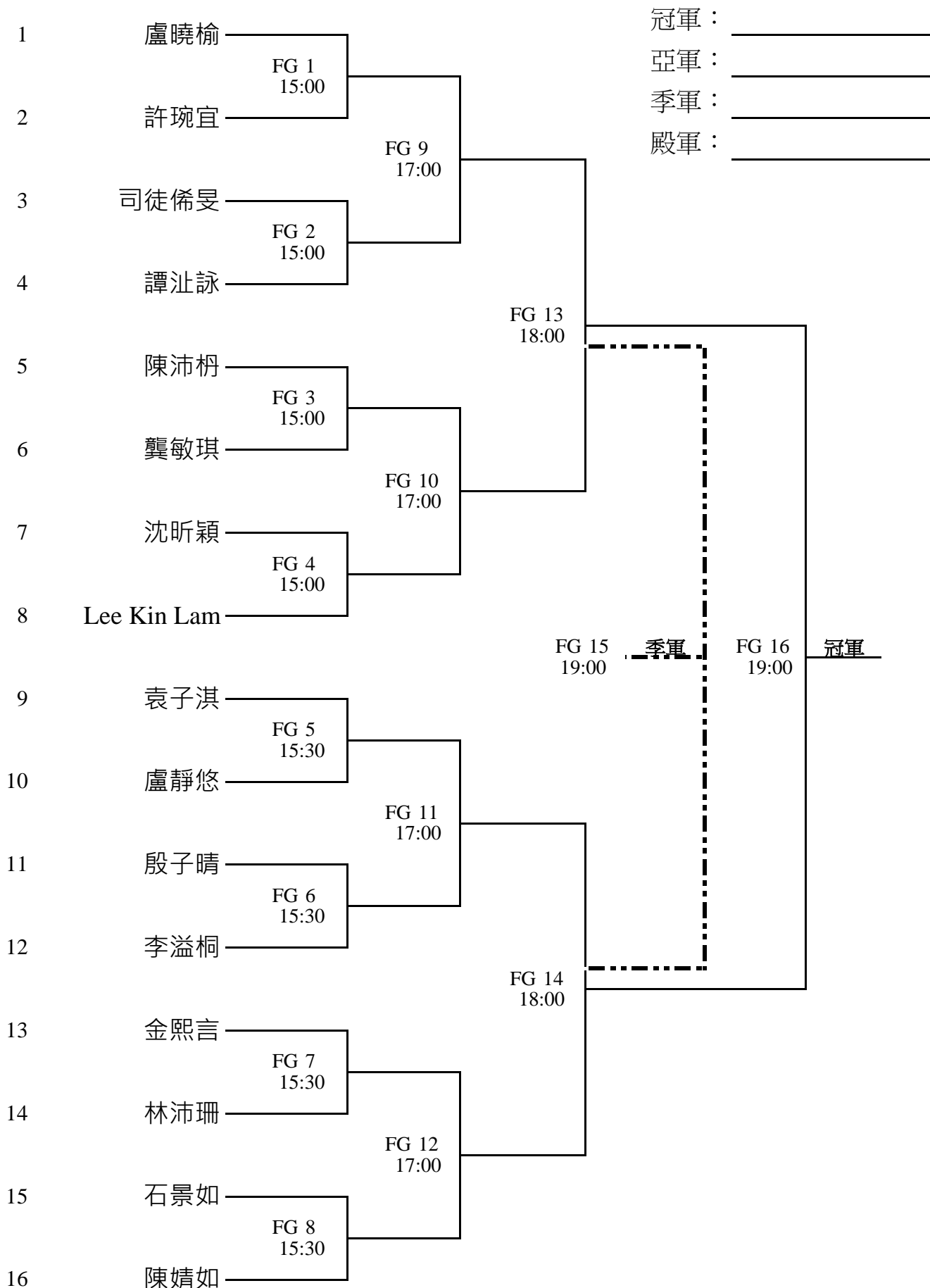

南區分齡乒乓球比賽 2023  
**女子單打 青少年組 FH (12-13歲) 賽程表**  
**【2023年12月10日（星期日）】**

冠軍： \_\_\_\_\_  
 亞軍： \_\_\_\_\_  
 季軍： \_\_\_\_\_  
 殿軍： \_\_\_\_\_

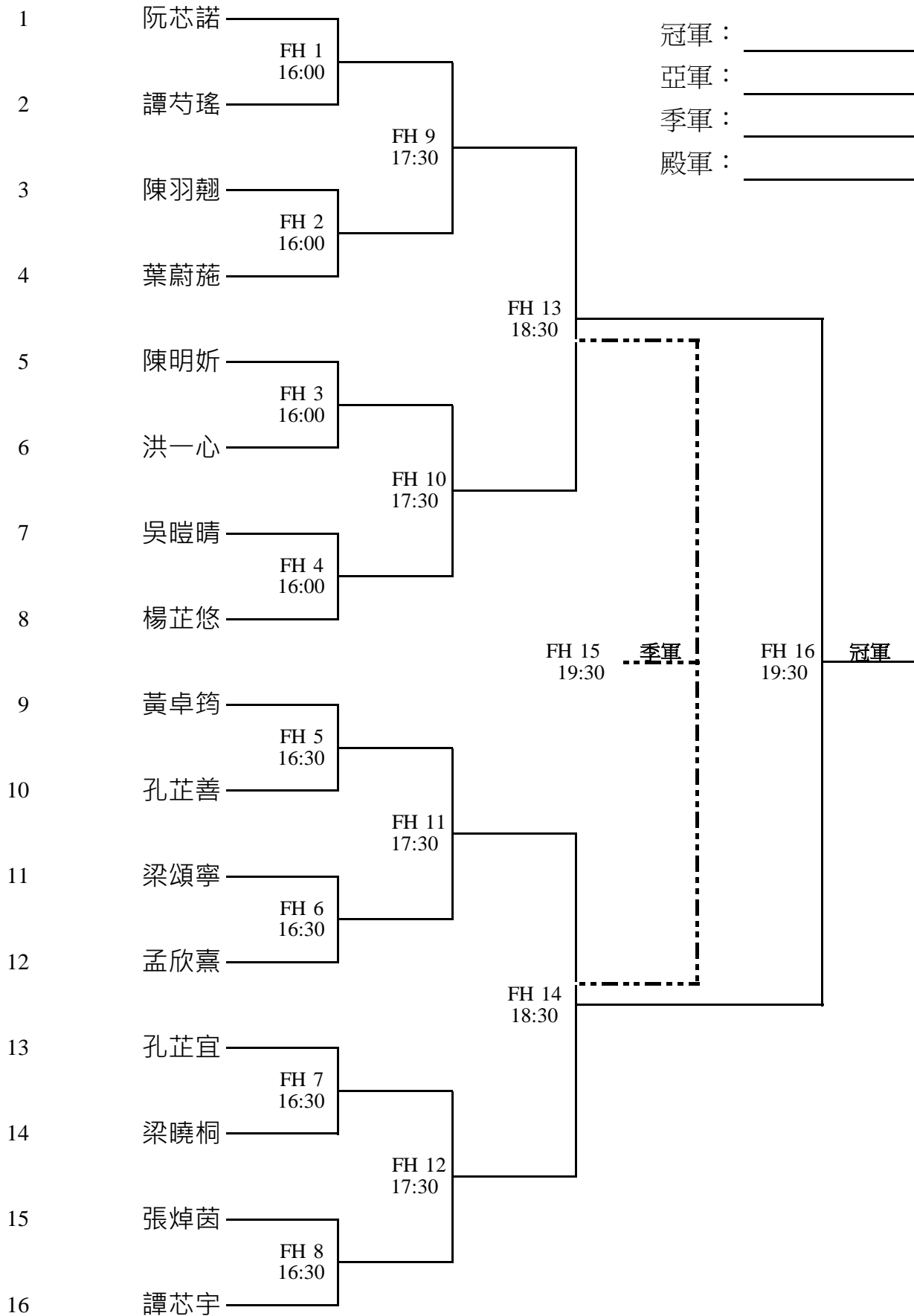

南區分齡乒乓球比賽 2023  
**女子單打 青少年組 FI (10-11歲) 賽程表**  
**【2023年12月17日（星期日）】**

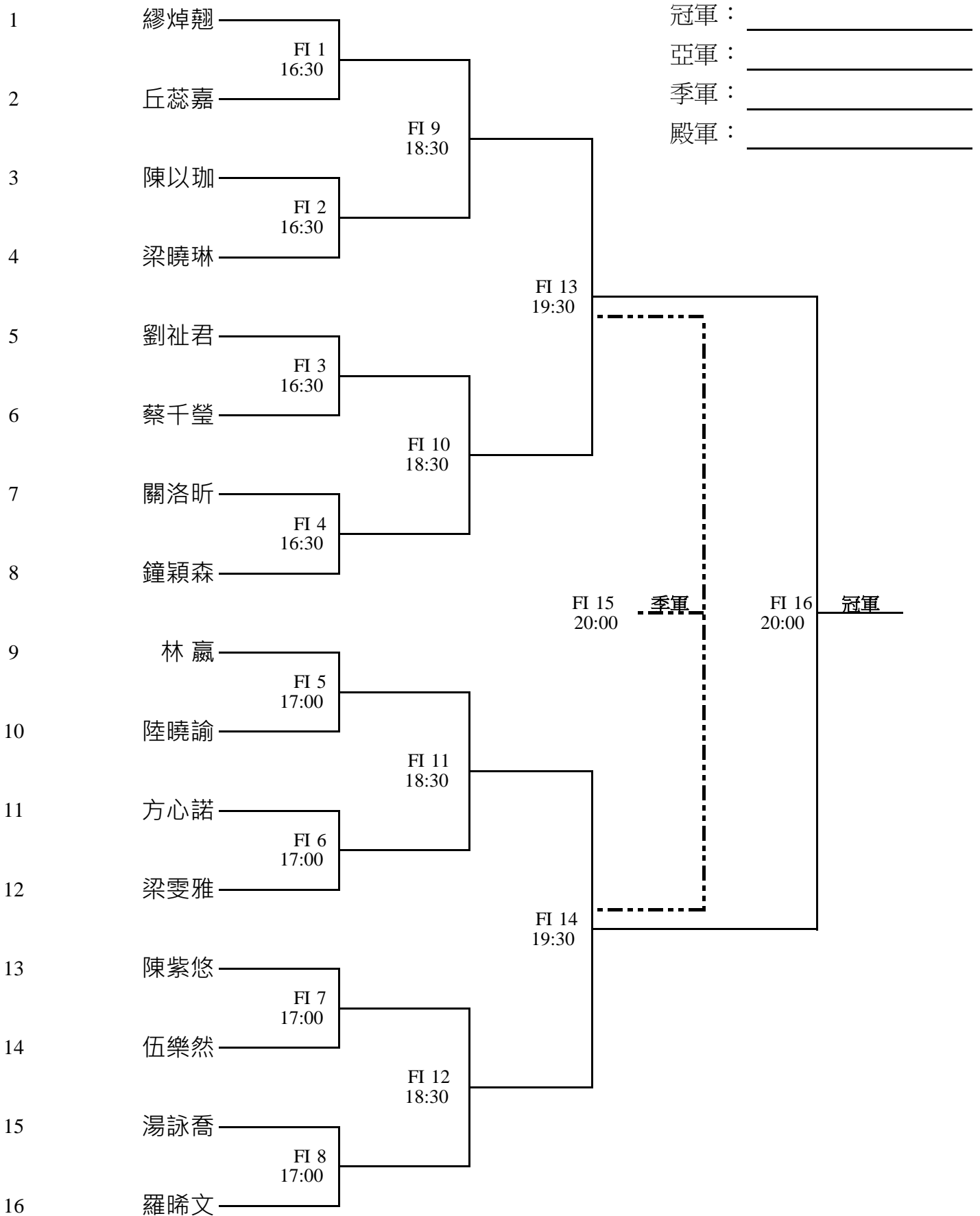

南區分齡乒乓球比賽 2023  
**女子單打 青少年組 FJ (9歲或以下) 賽程表**  
**【2023年12月17日 (星期日)】**

冠軍： \_\_\_\_\_  
 亞軍： \_\_\_\_\_  
 季軍： \_\_\_\_\_  
 殿軍： \_\_\_\_\_

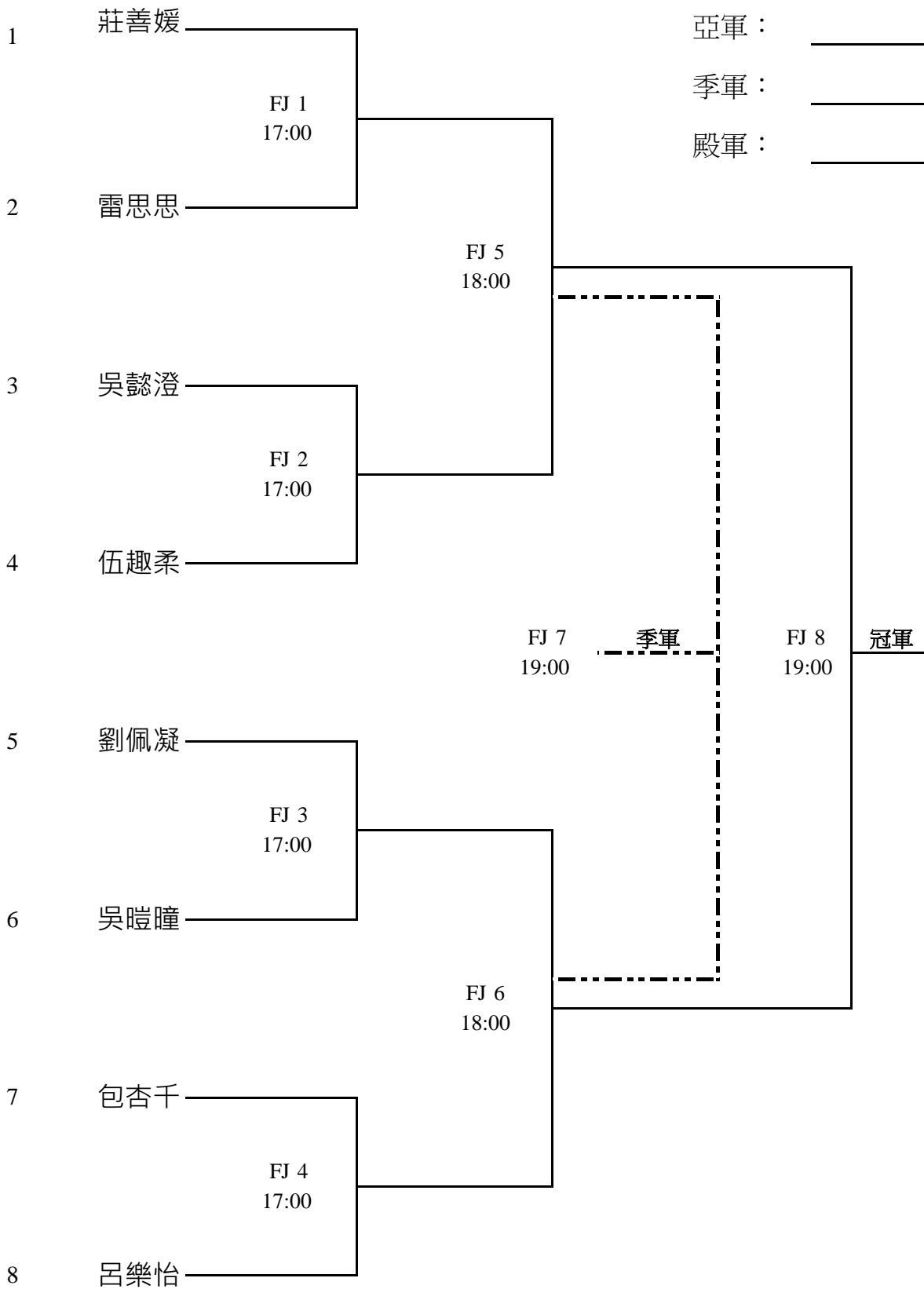

南區分齡乒乓球比賽 2023  
 女子雙打先進組 FK (35歲或以上) 賽程表  
 【2023年12月10日（星期日）】

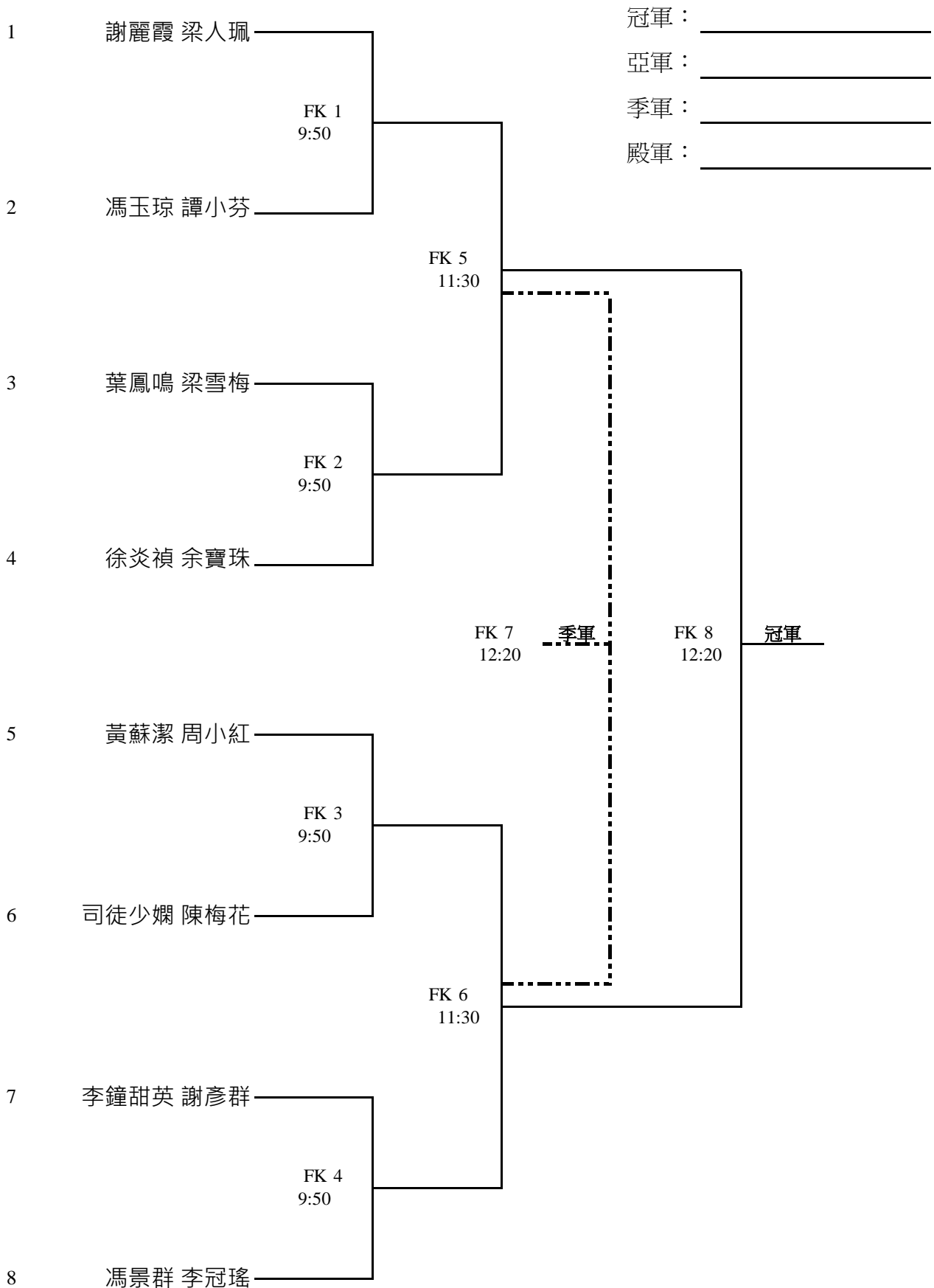



南區分齡乒乓球比賽 2023  
**女子雙打成年組 FL (19-34歲) 賽程表**  
**【2023年12月10日（星期日）】**

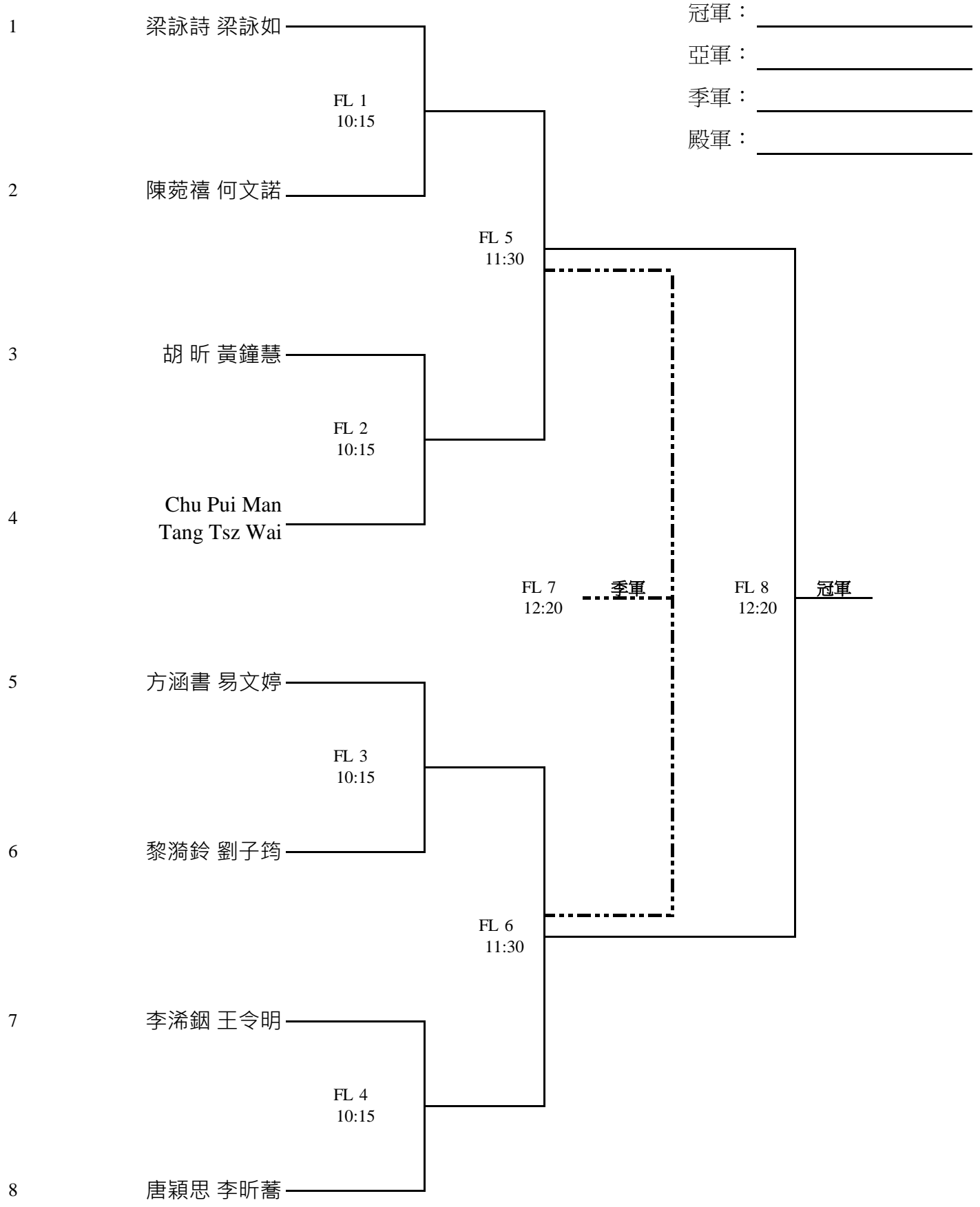

南區分齡乒乓球比賽 2023  
**女子雙打 青少年組 FM (18歲或以下) 賽程表**  
**【2023年12月10日 (星期日)】**

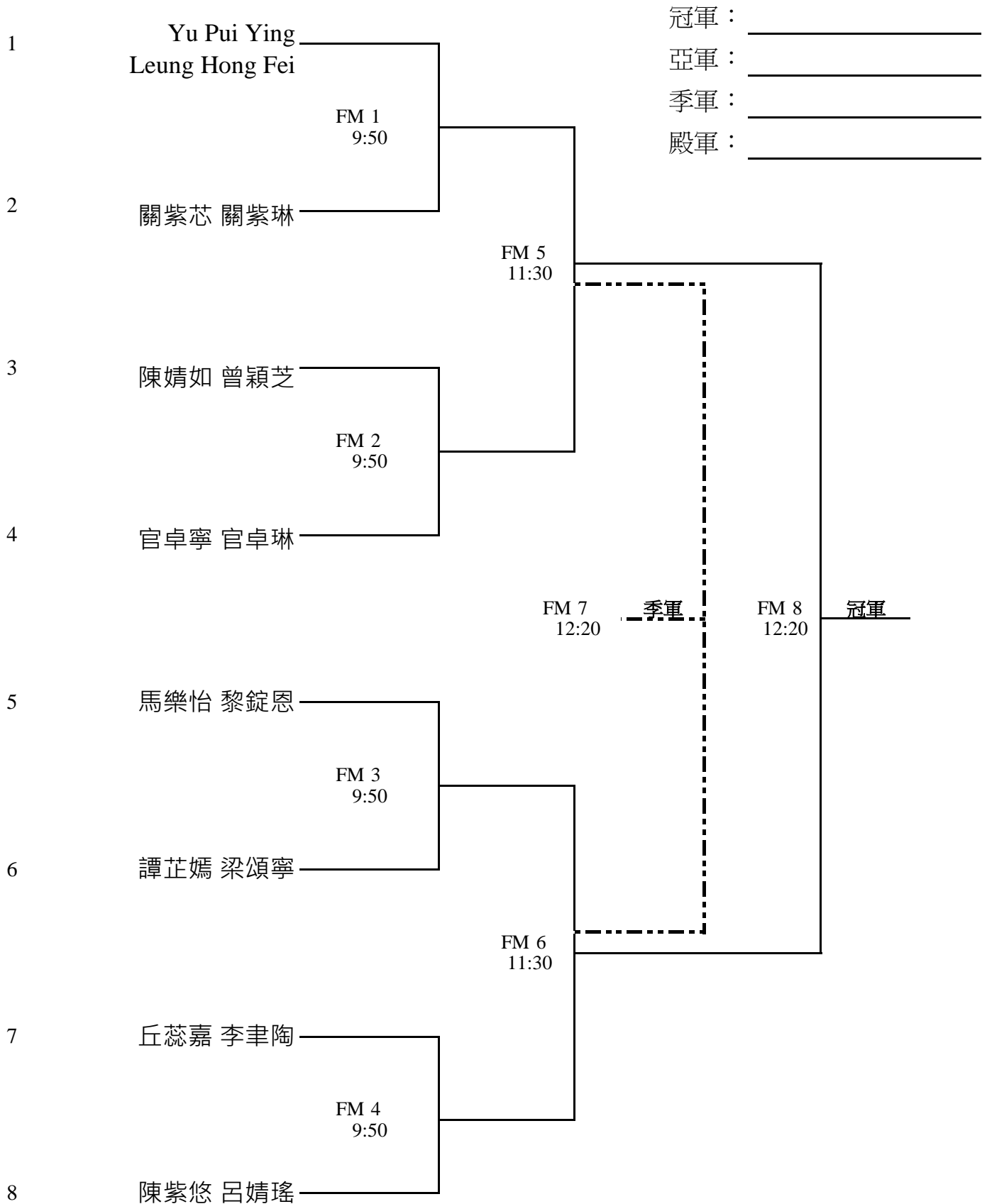

南區分齡乒乓球比賽 2023  
**混合雙打 DN 賽程表**  
**【2023年12月10日（星期日）】**

